

## ISTRUZIONI PER IL COLLEGAMENTO

### SPECIFICHE TECNICHE

Frequenza: **433,92 Mhz**  
Numero canali: 1 configurabile - mono o bistabile  
Tipo di codifica: rolling code  
Telecomandi memorizzabili: 30  
Installazione: da interno  
Alimentazione: 12/24V ac/dc  
Relè: 1A - 30Vdc  
Dimensioni: mm.59x34x20  
Peso : 32 gr

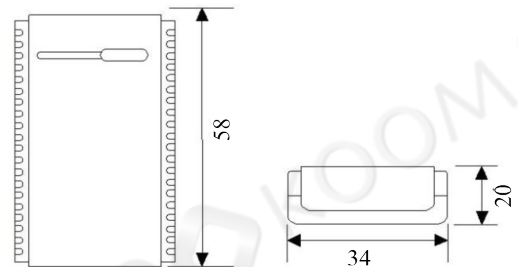

### PROGRAMMAZIONE TELECOMANDO

Premere il tasto memo sul ricevitore, il led si accende arancio, premere due volte il tasto desiderato del radiocomando, il led lampeggia prima una volta poi volte volte ad indicare l'avvenuto apprendimento.  
Ripetere la stessa operazione per tutti i telecomandi da programmare.

### MEMORIZZAZIONE A DISTANZA PER I NUOVI TELECOMANDI

1. Premere contemporaneamente per 1 secondo i tasti 1 e 2 di un telecomando già memorizzato, rilasciare e premere immediatamente il tasto 2. L'operazione deve essere eseguita molto velocemente.  
2. Sul telecomando nuovo premere per 1 secondo il tasto da memorizzare, quindi premere nuovamente lo stesso tasto e rilasciare.

### CANCELLAZIONE MEMORIA

Premere e tenere premuto il tasto memo sul ricevitore per circa 8 sec., rilasciare il tasto. Il led si accende arancio per poi tornare verde. La memoria è cancellata.

### FUNZIONE BISTABILE

Rimuovere la copertura superiore, poi aprire il contenitore facendo leva tra le due parti cominciando da un angolo. Il ponticello in posizione **J2** sul ricevitore è normalmente in posizione **monostabile**. Spostando lo switch l'uscita funzionerà in modalità **bistabile** (alla prima pressione del radiocomando il relè si eccita, alla seconda si diseccita).

### TELECOMANDI AGGIUNTIVI ED ACCESSORI

Puoi acquistare altri telecomandi o accessori sul sito [www.koomando.com/accessori.html](http://www.koomando.com/accessori.html)

#### ATTENZIONE!

È importante per la sicurezza attenersi al seguente manuale. Una errata installazione o un errato uso del prodotto può portare a gravi danni a cose e/o persone. **PERICOLO!**  
Assicurarsi che il dispositivo non sia sotto tensione prima di effettuare qualsiasi intervento.

**LE INFORMAZIONI RIPORTATE IN QUESTO MANUALE D'INSTALLAZIONE POSSONO ESSERE SOGGETTE A VARIAZIONI SENZA PREAVVISO.**

IT

Puoi visualizzare o scaricare le istruzioni in Italiano di questo prodotto all'indirizzo:  
<https://www.itelecomandi.com/istruzioni-centraline/>  
o con la scansione di questo QRcode:



EN

You can view or download english instructions for this product at:  
<https://www.itelecomandi.com/istruzioni-centraline/>  
or by scanning this QRcode:

FR

Vous pouvez afficher ou télécharger les instructions en français concernant ce produit à l'adresse suivante :  
<https://www.itelecomandi.com/istruzioni-centraline/>  
ou en scannant ce QRcode:

ES

Puedes visualizar o descargar las instrucciones en español de este producto en la dirección:  
<https://www.itelecomandi.com/istruzioni-centraline/>  
o con el barrido de este QRcode:

DE

Eine Anleitung in deutscher Sprache zu diesem Produkt können Sie unter der folgenden Adresse:  
<https://www.itelecomandi.com/istruzioni-centraline/>  
oder durch Scannen dieses QR-Codes einsehen oder herunterladen:

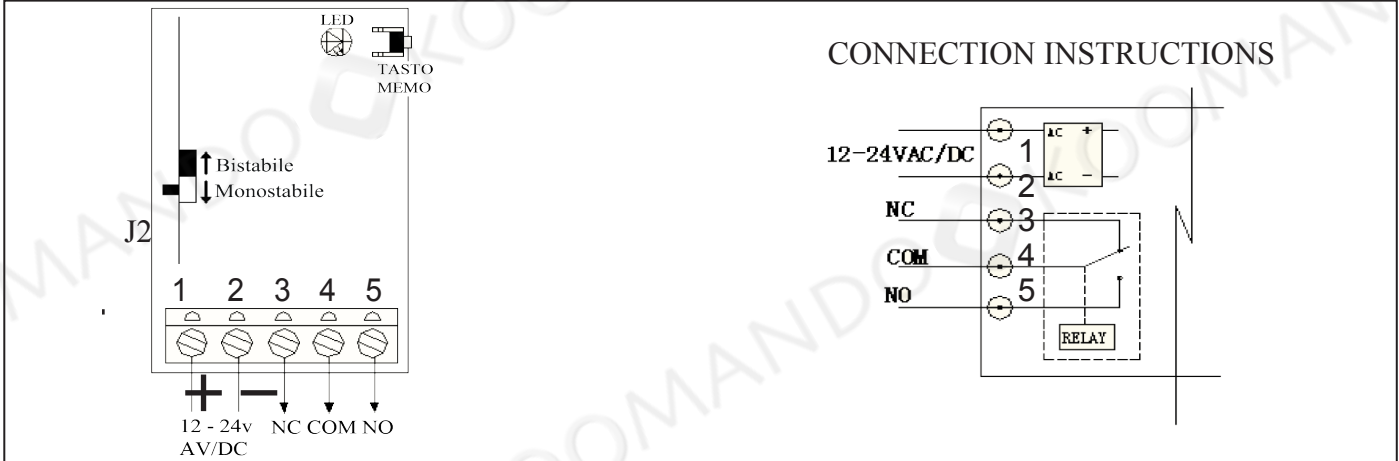

### TECHNICAL SPECIFICATIONS

Frequency: **433,92 Mhz**  
 Number of channels: 1 configurable - mono or bistable  
 Encoding type: rolling code  
 Storable remote controls: 30  
 Installation: indoor  
 Supply: 12/24V ac/dc  
 Relé: 1A - 30Vdc  
 Size: mm.59x34x20  
 Weight: 32 gr

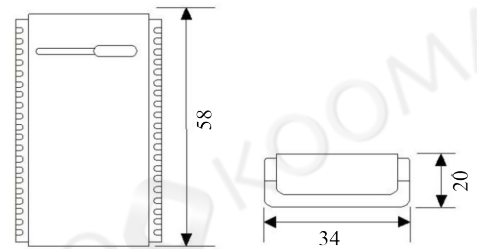

### REMOTE CONTROL PROGRAMMING

Press the memo button on the receiver, the LED lights up orange, press the desired button on the radio control twice, the LED flashes first once then times to indicate that the learning has taken place.  
 Repeat the same operation for all the remote controls you need.

### DISTANCE STORAGE FOR NEW REMOTE CONTROLS

1. Press keys 1 and 2 of an already memorized remote control simultaneously for 1 second, release and immediately press key 2. The operation must be performed very quickly.
2. On the new remote control, press the button to be memorized for 1 second, then press the same button again and release.

### MEMORY CANCELLATION

Press and hold the memo button on the receiver for about 8 sec., Release the button. The LED lights up orange and then turns green again. The memory is deleted.

### BISTABLE FUNCTION

Remove the top cover, then open the container by prying between the two parts starting from a corner.  
 The jumper in position **J2** on the receiver is normally in a **monostable** position. Moving the switch the output it will work in **bistable** mode (at the first press of the radio control the relay is energized, at the second it is de-energized).

### ADDITIONAL REMOTE CONTROLS AND ACCESSORIES

You can buy other remote controls or accessories on the site [www.itelecomandi.com/accessori.html](http://www.itelecomandi.com/accessori.html)

**WARNING!**

It is important for safety to follow the following manual. Incorrect installation or incorrect use of the product can lead to serious damage to property and / or people.

**DANGER!** Make sure the device is not live before carrying out any work.

THE INFORMATION SET IN THIS INSTALLATION MANUAL MAY CHANGE WITHOUT NOTICE.

**IT**

Puoi visualizzare o scaricare le istruzioni in Italiano di questo prodotto all'indirizzo:  
<https://www.itelecomandi.com/istruzioni-centraline/>  
 o con la scansione di questo QRcode:

**EN**

You can view or download english instructions for this product at:  
<https://www.itelecomandi.com/istruzioni-centraline/>  
 or by scanning this QRcode:

**FR**

Vous pouvez afficher ou télécharger les instructions en français concernant ce produit à l'adresse suivante :  
<https://www.itelecomandi.com/istruzioni-centraline/>  
 ou en scannant ce QRcode:

**ES**

Puedes visualizar o descargar las instrucciones en español de este producto en la dirección:  
<https://www.itelecomandi.com/istruzioni-centraline/>  
 o con el barrido de este QRcode:

**DE**

Eine Anleitung in deutscher Sprache zu diesem Produkt können Sie unter der folgenden Adresse:  
<https://www.itelecomandi.com/istruzioni-centraline/>  
 oder durch Scannen dieses QR-Codes einsehen oder herunterladen:



INSTRUCTIONS DE CONNEXION

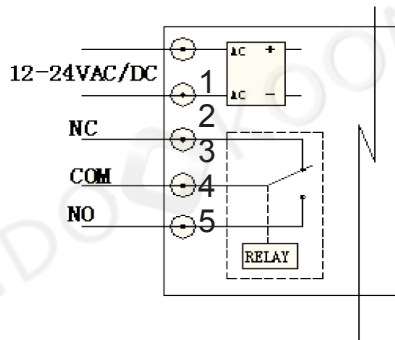
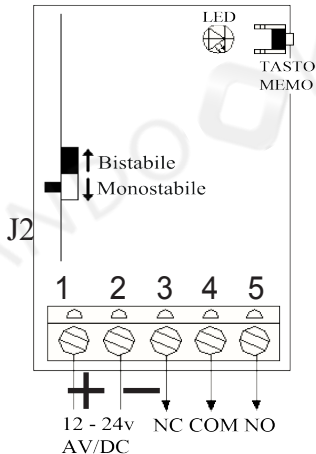

**SPÉCIFICATIONS TECHNIQUES**

La fréquence: **433,92 Mhz**  
 Nombre de canaux: 1 configurable - mono ou bistable  
 Type d'encodage: rolling code  
 Télécommandes amovibles: 30  
 Installation: à l'intérieur  
 Alimentation: 12/24V ac/dc  
 Relé: 1A - 30Vdc  
 Dimensions: mm.59x34x20  
 Poids: 32 gr

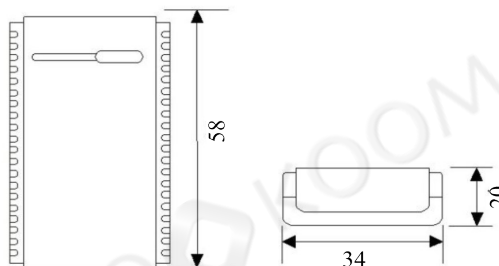

**PROGRAMMATION DE LA TÉLÉCOMMANDE**

Appuyez sur le bouton mémo du récepteur, le voyant s'allume en orange, appuyez deux fois sur le bouton souhaité de la radiocommande, le voyant clignote une fois, puis plusieurs fois pour indiquer que l'apprentissage a eu lieu. Répétez la même opération pour toutes les télécommandes à programmer.

**STOCKAGE DE DISTANCES POUR DE NOUVELLES COMMANDES À DISTANCE**

1. Appuyez simultanément sur les touches 1 et 2 d'une télécommande déjà mémorisée pendant 1 seconde, relâchez et appuyez immédiatement sur la touche 2. L'opération doit être effectuée très rapidement.
2. Sur la nouvelle télécommande, appuyez sur le bouton à mémoriser pendant 1 seconde, puis appuyez à nouveau sur le même bouton et relâchez.

**ANNULATION DE MÉMOIRE**

Appuyez sur le bouton Mémo du récepteur et maintenez-le enfoncé pendant environ 8 secondes. Relâchez le bouton. La LED s'allume en orange, puis redevient verte. La mémoire est effacée.

**FONCTION BISTABLE**

Retirez le capot supérieur, puis ouvrez le conteneur en faisant levier entre les deux pièces en commençant par un coin. Le cavalier en position **J2** sur le récepteur est normalement en position **monostable**. Déplacer le commutateur la sortie fonctionnera en mode **bistable** (à la première pression de la commande radio, le relais est excité, à la seconde, il est désexcité).

**TÉLÉCOMMANDES ET ACCESSOIRES SUPPLÉMENTAIRES**

Vous pouvez acheter d'autres télécommandes ou accessoires sur le site [www.itelecomandi.com/accessori.html](http://www.itelecomandi.com/accessori.html)

**ATTENTION!**

Il est important pour la sécurité de suivre le manuel suivant. Une installation incorrecte ou une utilisation incorrecte du produit peut entraîner de graves dommages aux biens et / ou aux personnes. **DANGER!** Assurez-vous que l'appareil n'est pas sous tension avant d'effectuer des travaux.

LES INFORMATIONS CONTENUES DANS CE MANUEL D'INSTALLATION PEUVENT ÊTRE SOUS RÉSERVE DE MODIFICATIONS SANS PRÉAVIS.

IT

Puoi visualizzare o scaricare le istruzioni in Italiano di questo prodotto all'indirizzo:  
<https://www.itelecomandi.com/istruzioni-centraline/>  
 o con la scansione di questo QRcode:

EN

You can view or download english instructions for this product at:  
<https://www.itelecomandi.com/istruzioni-centraline/>  
 or by scanning this QRcode:

FR

Vous pouvez afficher ou télécharger les instructions en français concernant ce produit à l'adresse suivante :  
<https://www.itelecomandi.com/istruzioni-centraline/>  
 ou en scannant ce QRcode:

ES

Puedes visualizar o descargar las instrucciones en español de este producto en la dirección:  
<https://www.itelecomandi.com/istruzioni-centraline/>  
 o con el barrido de este QRcode:

DE

Eine Anleitung in deutscher Sprache zu diesem Produkt können Sie unter der folgenden Adresse:  
<https://www.itelecomandi.com/istruzioni-centraline/>  
 oder durch Scannen dieses QR-Codes einsehen oder herunterladen:



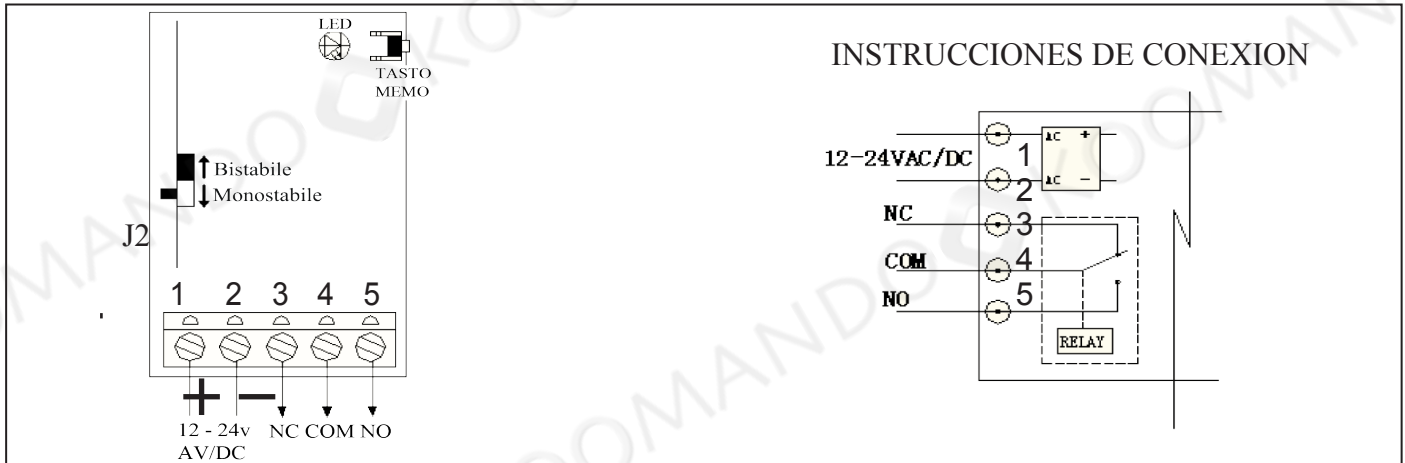

## ESPECIFICACIONES TECNICAS

Frecuencia de transmisión: **433,92 Mhz**  
 Número de canales: 1 configurable - mono o biestable  
 Codificación: rolling code  
 Mandos a distancia memorizables máx: 30  
 Instalación: interior  
 Alimentación: 12/24V ac/dc  
 Relé: 1A - 30Vdc  
 Dimensiones: mm.59x34x20  
 Peso: 32 gr

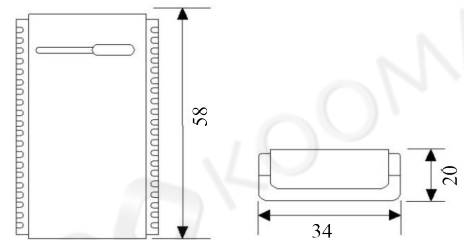

## PROGRAMACIÓN DE CONTROL REMOTO

Presione el botón memo en el receptor, el LED se iluminará en naranja, presione el botón deseado en el control de radio dos veces, el LED parpadeará primero una vez y luego varias veces para indicar que el aprendizaje ha tenido lugar. Repetir la misma operación para todos los mandos a distancia a programar.

## ALMACENAMIENTO A DISTANCIA PARA NUEVOS CONTROLES REMOTOS

1. Pulsar simultáneamente las teclas 1 y 2 de un mando a distancia ya memorizado durante 1 segundo, soltar e inmediatamente pulsar la tecla 2. La operación debe realizarse muy rápidamente.
2. En el nuevo control remoto, presione el botón a memorizar durante 1 segundo, luego presione el mismo botón nuevamente y suéltelo.

## CANCELACIÓN DE TODA LA MEMORIA

Mantenga presionado el botón memo en el receptor durante aproximadamente 8 segundos. Suelte el botón. El LED se ilumina en naranja y luego se vuelve verde de nuevo. Se borra la memoria.

## FUNCION BISTABLE

Retire la cubierta superior, luego abra el contenedor haciendo palanca entre las dos partes comenzando desde una esquina. El puente en la posición **J2** en el receptor está normalmente en una posición **monoestable**. Moviendo el interruptor la salida funcionará en modo **biestable** (en la primera pulsación del control de radio, el relé se activa y en el segundo se desactiva).

## CONTROLES Y ACCESORIOS REMOTOS ADICIONALES

Puedes comprar otros controles remotos o accesorios en el sitio [www.itelecomandi.com/accessori.html](http://www.itelecomandi.com/accessori.html)

### ¡ADVERTENCIA!

Es importante para la seguridad seguir el siguiente manual. La instalación incorrecta o el uso incorrecto del producto pueden provocar daños graves a la propiedad y / o personas.  
 PELIGRO! Asegúrese de que el dispositivo no esté activo antes de realizar cualquier trabajo.

EL CONJUNTO DE INFORMACIÓN EN ESTE MANUAL DE INSTALACIÓN PUEDE SERSUJETO A CAMBIOS SIN PREVIO AVISO.

IT

Puoi visualizzare o scaricare le istruzioni in Italiano di questo prodotto all'indirizzo:  
<https://www.itelecomandi.com/istruzioni-centraline/>  
 o con la scansione di questo QRcode:

EN

You can view or download english instructions for this product at:  
<https://www.itelecomandi.com/istruzioni-centraline/>  
 or by scanning this QRcode:

FR

Vous pouvez afficher ou télécharger les instructions en français concernant ce produit à l'adresse suivante :  
<https://www.itelecomandi.com/istruzioni-centraline/>  
 ou en scannant ce QRcode:

ES

Puedes visualizar o descargar las instrucciones en español de este producto en la dirección:  
<https://www.itelecomandi.com/istruzioni-centraline/>  
 o con el barrido de este QRcode:

DE

Eine Anleitung in deutscher Sprache zu diesem Produkt können Sie unter der folgenden Adresse:  
<https://www.itelecomandi.com/istruzioni-centraline/>  
 oder durch Scannen dieses QR-Codes einsehen oder herunterladen:



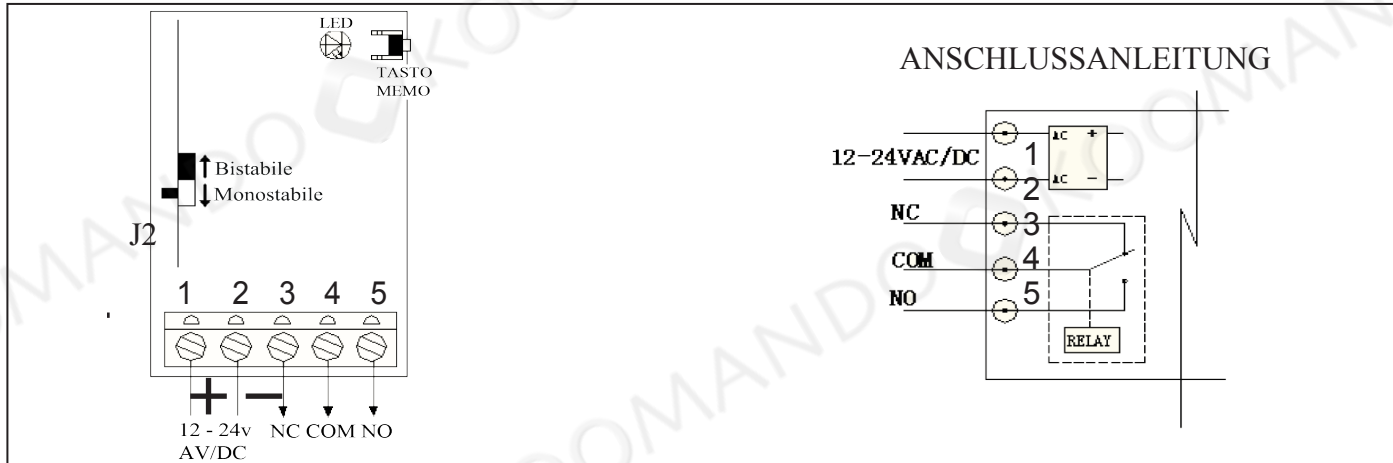

## TECHNISCHE DATEN

Frequenz: **433,92 Mhz**  
Anzahl der Kanäle: 1 konfigurierbar - mono oder bistabil  
Kodifizierung: rolling code  
Abnehmbare Fernbedienungen: 30  
Installation: innen  
Macht: 12/24V ac/dc  
Relè: 1A - 30Vdc  
Größe: mm.59x34x20  
Gewicht: 32 gr

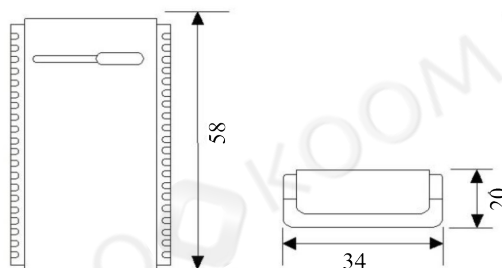

## FERNBEDIENUNG PROGRAMMIERUNG

Drücken Sie die Memotaste am Empfänger, die LED leuchtet orange, drücken Sie die gewünschte Taste an der Fernbedienung zweimal, die LED blinkt zuerst einmal und dann einmal, um anzuzeigen, dass das Lernen stattgefunden hat. Wiederholen Sie den gleichen Vorgang für alle zu programmierenden Fernbedienungen.

## DISTANZLAGERUNG FÜR NEUE FERNBEDIENUNGEN

1. Drücken Sie die Tasten 1 und 2 einer bereits gespeicherten Fernbedienung gleichzeitig 1 Sekunde lang, lassen Sie sie los und drücken Sie sofort die Taste 2. Der Vorgang muss sehr schnell durchgeführt werden.
2. Drücken Sie auf der neuen Fernbedienung die zu speichernde Taste 1 Sekunde lang, drücken Sie dann dieselbe Taste erneut und lassen Sie sie los.

## SPEICHERSTORTE

Halten Sie die Memotaste am Empfänger etwa 8 Sekunden lang gedrückt. Lassen Sie die Taste los. Die LED leuchtet orange und leuchtet dann wieder grün. Der Speicher wird gelöscht.

## BISTABLE FUNKTION

Nehmen Sie die obere Abdeckung ab und öffnen Sie den Behälter, indem Sie zwischen den beiden Teilen an einer Ecke beginnen. Der Jumper in Position J2 am Empfänger befindet sich normalerweise in einer **monostabilen** Position. Verschieben des Schalters den Ausgangs arbeitet im **bi-**

## ZUSÄTZLICHE FERNBEDIENUNGEN UND ZUBEHÖR

Sie können andere Fernbedienungen oder Zubehör auf der Website kaufen [www.itelecomandi.com/accessori.html](http://www.itelecomandi.com/accessori.html)

### ACHTUNG!

Es ist aus Sicherheitsgründen wichtig, das folgende Handbuch zu befolgen. Eine falsche Installation oder ein falscher Gebrauch des Produkts kann zu schweren Sach- und / oder Personenschäden führen. **GEFAHR!** Stellen Sie sicher, dass das Gerät nicht unter Spannung steht, bevor Sie mit der Arbeit beginnen.

**DIE IN DIESER INSTALLATIONSANLEITUNG GESTELLTEN INFORMATIONEN KÖNNEN SEINÄNDERUNGEN VORBEHALTEN.**

IT

Puoi visualizzare o scaricare le istruzioni in Italiano di questo prodotto all'indirizzo:  
<https://www.itelecomandi.com/istruzioni-centraline/>  
o con la scansione di questo QRcode:

EN

You can view or download english instructions for this product at:  
<https://www.itelecomandi.com/istruzioni-centraline/>  
or by scanning this QRcode:

FR

Vous pouvez afficher ou télécharger les instructions en français concernant ce produit à l'adresse suivante :  
<https://www.itelecomandi.com/istruzioni-centraline/>  
ou en scannant ce QRcode:

ES

Puedes visualizar o descargar las instrucciones en español de este producto en la dirección:  
<https://www.itelecomandi.com/istruzioni-centraline/>  
o con el barrido de este QRcode:

DE

Eine Anleitung in deutscher Sprache zu diesem Produkt können Sie unter der folgenden Adresse:  
<https://www.itelecomandi.com/istruzioni-centraline/>  
oder durch Scannen dieses QR-Codes einsehen oder herunterladen:

